

# Finestra per tetti per l'evacuazione di fumo e calore VELUX GGL

**VELUX®**

Vetro 66



Aumenta la sicurezza di persone ed edificio in caso di incendio con una finestra per l'evacuazione di fumo e calore VELUX. La finestra si apre automaticamente in caso di rilevamento di fumi per consentire la rapida fuoriuscita fumo e calore in eccesso, in conformità ai requisiti UE. Può essere aperta anche per lasciar entrare aria fresca con funzione di ventilazione. Il design esterno si abbina alle altre finestre per tetti VELUX. Richiede l'attivazione di un sistema di controllo.

- Si apre completamente in soli 60 secondi quando viene attivata la funzione di evacuazione di fumo e calore.
- Mantieni invariato l'aspetto esterno dell'edificio con le finestre per l'evacuazione di fumo e calore VELUX.
- Completamente conforme a standard e regolamenti CE attuali e previsti per il futuro.
- Le molle a gas consentono alla finestra di aprirsi velocemente in modo da permettere la rapida fuoriuscita di fumo e calore eccessivi.
- Il deflettore del vento aumenta le aree aerodinamiche libere in modo da consentire la rapida evacuazione di fumo e calore. (Obbligatori in alcuni tipi di edifici).
- Completamente compatibile con i sistemi di controllo della ventilazione fumi KFC 210/220 da acquistare separatamente.
- Disponibile in un'ampia gamma di misure per l'installazione in qualsiasi tipo di edificio.



## Metodo azionamento guida applicazione

La finestra può essere installata con pendenze tra 15° e 60°.

Nota: Max 60° fa riferimento ai requisiti di misurazione standard dell'UE.

Con pendenze tra 60° e 90°, le normative edilizie locali potrebbero richiedere un sensore per misurare la direzione del vento al fine di impedire l'apertura della finestra e il conseguente ingresso di aria.



In caso di rilevamento di fumo, la finestra si apre automaticamente per consentire la rapida fuoriuscita del fumo e del calore in eccesso. La finestra è conforme ai requisiti dell'UE. Le finestre per tetti per l'evacuazione di fumo e calore VELUX possono essere aperte anche per lasciar entrare aria fresca con funzione di ventilazione.

## Misure disponibili e area luce naturale

	780	1140	1340
978	GGL MK04 (0.47)		GGL UK04 (0.91)
1178	GGL MK06 (0.59)	GGL SK06 (0.95)	
1398	GGL MK08 (0.72)	GGL SK08 (1.16)	GGL UK08 (1.40)

Tutte le misure sono espresse in mm. ( ) = Area effettiva luce naturale, m<sup>2</sup>



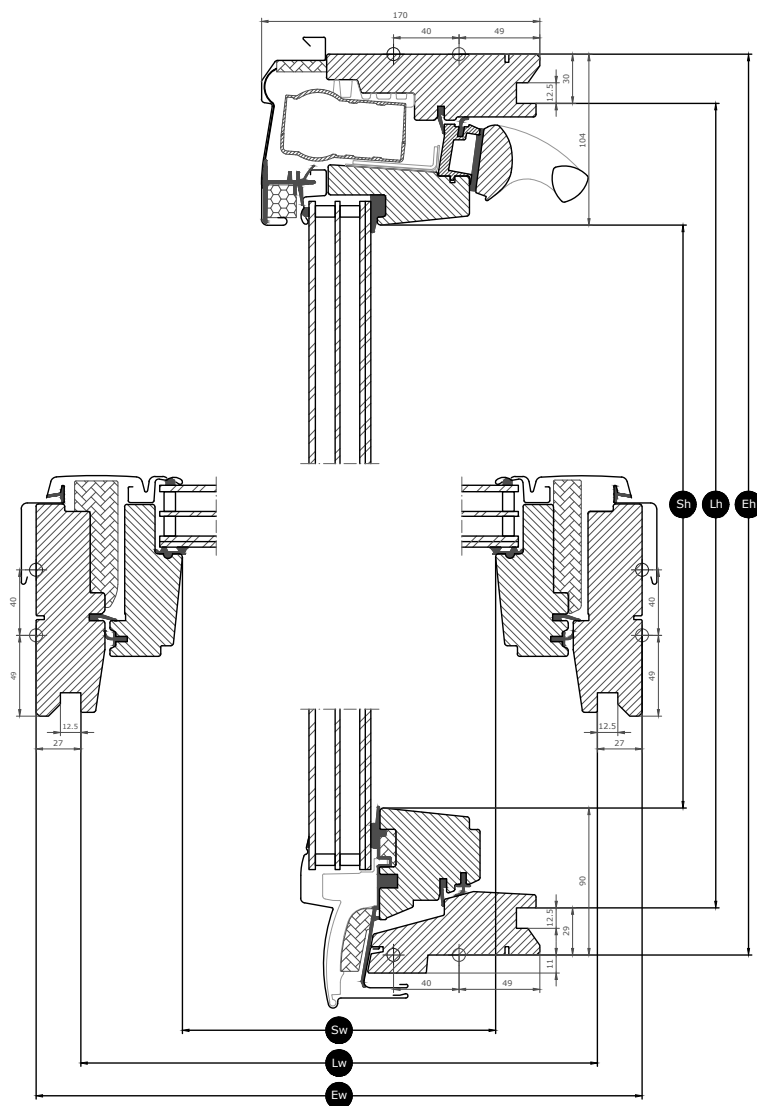







## Dimensioni sezione



Larghezza		MK--	PK--	SK--	UK--
Sw	Larghezza apertura battente	601	763	961	1161
Lw	Distanza tra le scanalature dell'imbotte di finitura, larghezza	725	887	1085	1285
Ew	Larghezza telaio esterno	780	942	1140	1340

Altezza		--04	--06	--08
Sh	Altezza apertura battente	784	984	1204
Lh	Distanza tra le scanalature dell'imbotte di finitura, altezza	919	1119	1339
Eh	Altezza telaio esterno	978	1178	1398

## Caratteristiche vetro

Vetro 66SG		
	<b>Isolamento termico</b> Il vetro isolante bassoemissivo riduce la dispersione del calore attraverso la finestra e migliora il comfort degli ambienti interni.	<b><math>U_g = 0.6</math></b>
	<b>Guadagno solare</b> Nelle zone caratterizzate da basse temperature e negli ambienti con ampie vetrate, il guadagno solare offre un clima interno più confortevole durante i periodi invernali.	<b>0.44</b>
	<b>Protezione solare</b> Nelle zone caratterizzate da alte temperature e negli ambienti con ampie finestre, la vetrata protettiva solare garantisce un clima interno più fresco durante i periodi estivi.	<b>★★★★☆</b>
	<b>Sicurezza</b> Il maggiore spessore del vetro interno stratificato aumenta la resistenza contro i tentativi di effrazione.	<b>★★★★☆</b>
	<b>Stratificato di sicurezza</b> In caso di rottura accidentale impedisce al vetro di cadere nella stanza in pezzi grandi e pericolosi.	<b>✓</b>
	<b>Vetro temprato</b> Aggiunge robustezza alla superficie del vetro esterno per la protezione da tiri di pallone maldestri e condizioni climatiche estreme, ad esempio forti temporali e grandinate.	<b>✓</b>
	<b>Filtro UV</b> Protegge gli arredi interni dallo sbiadimento a causa dei dannosi raggi UV del sole.	<b>✓</b>
	<b>Riduzione del rumore della pioggia</b> La riduzione del rumore della pioggia crea una barriera tra la finestra e l'ambiente esterno per assicurare momenti tranquilli nei giorni di pioggia o di notte.	<b>✓</b>
	<b>Autopulente</b> Il rivestimento resistente allo sporco ti consente di dedicare meno tempo alla pulizia e più tempo a goderti la vista.	<b>✓</b>
	<b>Antirugiada</b> Il trattamento antirugiada riduce significativamente la condensa sul vetro esterno, offrendo una visuale chiara del panorama.	<b>✓</b>

### Struttura vetro

Unità vetro	Composizione (dall'interno all'esterno)
Triplo vetro	Vetro float stratificato da 6,8 mm - Argon da 13 mm - Vetro temprato termicamente da 3 mm - Argon da 13 mm - Vetro temprato da 4 mm

## Valori tecnici per le finestre

Panoramica dei valori tecnici del prodotto, che copre, tra le altre, la marcatura CE conformemente a EN 14351-2 ed EN 12101-2.

Caratteristiche della finestra	Prestazione
Trasmittanza termica	1.0 W/(m <sup>2</sup> K)
Trasmittanza luce	0.62
Trasmittanza di energia solare totale	0.44
Isolamento acustico	37(-2;-4)
Permeabilità all'aria	3
Prestazioni di incendio all'esterno - Regno Unito	AC
Prestazioni di incendio all'esterno - Europa	npd
Resistenza agli urti	NPD
Capacità portante dei dispositivi di sicurezza	npd
Reazione al fuoco	C-s1,d2
Resistenza al carico neve	Vedere la composizione del vetro
Resistenza al carico del vento	C3 (>SK08: NPD)
Tenuta all'acqua	E900
Bassa temperatura ambiente	T(-15)
Stabilità meccanica	✓
Sistema di attivazione nominale/sensibilità	✓
Apertura sotto carico	SL 1000
Affidabilità operativa	Re 1000 + 10000
Resistenza al calore	B300
Resistenza alla vibrazione indotta dal vento (se inclusa)	✓
Ritardo risposta (Tempo di risposta)	< 60 s
Stabilità sotto carico vento	WL 3000 (UK08: WL1500)

NPD: No Performance Determined - nessuna prestazione determinata

Size code	Area evacuazione fumo aerodinamica con KFD (Aa)	Area evacuazione fumo aerodinamica senza KFD (Aa)	Area evacuazione fumo geometrica Av
MK04	0.36 m <sup>2</sup>	0.19 m <sup>2</sup>	0.63 m <sup>2</sup>
MK06	0.46 m <sup>2</sup>	0.29 m <sup>2</sup>	0.77 m <sup>2</sup>
MK08	0.59 m <sup>2</sup>	0.43 m <sup>2</sup>	0.92 m <sup>2</sup>
PK06	0.53 m <sup>2</sup>	0.30 m <sup>2</sup>	0.95 m <sup>2</sup>
PK08	0.68 m <sup>2</sup>	0.46 m <sup>2</sup>	1.14 m <sup>2</sup>
SK06	0.61 m <sup>2</sup>	0.28 m <sup>2</sup>	1.17 m <sup>2</sup>
SK08	0.77 m <sup>2</sup>	0.44 m <sup>2</sup>	1.40 m <sup>2</sup>
UK04	0.54 m <sup>2</sup>	0.16 m <sup>2</sup>	1.13 m <sup>2</sup>
UK08	0.83 m <sup>2</sup>	0.38 m <sup>2</sup>	1.67 m <sup>2</sup>

## Caratteristiche visibili

---



### Motore a catena, evacuazione di fumo

Il motore elettrico completamente integrato nella parte superiore del telaio viene azionato dal sistema di controllo o quando il rilevatore di fumi rileva la presenza di fumo.



### Sensore pioggia (elemento aggiuntivo)

In caso di pioggia, la finestra si chiude automaticamente. Questa funzione viene ignorata in caso di incendio.



### Pistone a gas, evacuazione di fumo (Dimensioni --08)

Quando è attivata l'evacuazione fumo, i pistoni a gas fanno sì che il battente si apra completamente (solo per finestre per tetti con altezza 08).



### Cerniera del telaio, a bilico, laterale

Il solido design delle cerniere offre affidabilità di funzionamento e consente di ruotare il battente per facilitare le operazioni di pulizia del vetro esterno.



### Isolamento interno, lati superiore del telaio

L'innovativo sistema di isolamento ThermoTechnology™ è integrato ai lati superiori del telaio della finestra per aumentare l'efficienza energetica.



### Chiavistello

Il chiavistello può essere inserito nella relativa boccola integrata in modo da fissare la finestra per la pulizia della superficie del vetro esterno o per la ventilazione sicura.



### Targhetta di identificazione

Ogni finestra per tetti VELUX ha una targhetta identificativa unica con informazioni che possono essere utilizzate per consultare la documentazione sul contrassegno CE per l'acquisto di accessori oppure in caso di manutenzione o sostituzione.

## Finitura interna

---

Materiale Descrizione	Vernice trasparente Rifinito con tre mani di vernice, vernice trasparente	Verniciato bianco Rifinito con tre mani di vernice, verniciato bianco.
Codice colore NCS, superficie interna	Nessun codice colore	S 0500-N
Codice colore RAL più vicino, superficie interna	Nessun codice colore	9003

## Rivestimenti esterni

---

Materiale Descrizione	Alluminio, grigio scuro Grigio scuro	Rame non trattato
Codice colore NCS, superficie esterna	S 7500-N	Nessun codice colore
Codice colore RAL più vicino, superficie esterna	7043	Nessun codice colore

## Pulizia e manutenzione

---



Telaio e battente possono essere puliti con detersivi normali. Se necessario, il vetro esterno può essere pulito dall'esterno.



Sono disponibili kit di riparazione e manutenzione VELUX.

## Periodo di garanzia

---



Ricorda – I componenti elettrici presenti su questo prodotto hanno una garanzia di 3 anni.

## Raccordi e prodotti per installazione



### Raccordi

Installa la finestra per tetti VELUX su qualsiasi materiale di copertura utilizzando i raccordi originali VELUX. I raccordi sono appositamente progettati per le dimensioni e il design esatti delle finestre per tetti VELUX in modo da ottenere un'eccellente installazione a tenuta stagna. I raccordi possono essere utilizzati anche per l'installazione di più finestre per tetti.

### Prodotti per la posa

Assicura una corretta installazione e un adeguato collegamento a tenuta stagna da aria e acqua tra la finestra e il tetto con i prodotti VELUX per la posa. Tutti i prodotti per installazione sono progettati per adattarsi perfettamente alla finestra per tetti e assicurare un risultato affidabile e duraturo.

## Ulteriori informazioni

Ci riserviamo il diritto di apportare modifiche tecniche.

Per ulteriori informazioni sui nostri prodotti, visitare <https://www.velux.it/>

## Informazioni tecniche

### Finestra per tetti per l'evacuazione di fumo e calore VELUX GGL

#### Installazione e uso

La finestra è certificata classe di protezione IP44. Il motore della finestra è nascosto nella parte alta della finestra e funziona a temperature tra -10° e +60° C.

L'installazione in stanze con alti livelli di umidità deve essere eseguita in accordo con le regole vigenti (contattare un elettricista qualificato se necessario).

#### Compatibilità

Compatible with VELUX smoke ventilation control systems KFX 210-214 or KFC 210/220. For safety reasons, it is not recommended to fit any blinds or shutters on our smoke ventilation roof windows. Not compatible with io-homecontrol®

#### Collegamento

The motor is supplied with a 4 m long, 2-wire, silicone cable (2 x 0.75 mm<sup>2</sup>).

The cable can be connected to control units KFX 210-214 or KFC 210/220 with an isolated 3-core cable to allow for cable monitoring. The maximum cable length and prescribed cross-sectional sizes are:

Length up to 33 m: 3 x 1,5 mm<sup>2</sup>  
 Length up to 56 m: 3 x 2,5 mm<sup>2</sup>  
 Length up to 89 m: 3 x 4 mm<sup>2</sup>  
 Length up to 134 m: 3 x 6 mm<sup>2</sup>

### Motore a catena, evacuazione di fumo

#### Materiali

Allungamento in zinco, segnale di colore grigio, catena ad arco anti-sito in acciaio, rivestimento Dacromet

#### Misure e peso

576 x 124 x 68 mm (L x A x P) - 3,654 kg

#### Consumo energetico

Se la finestra è collegata ad un sistema di controllo esterno, i requisiti per la connessione sono 24 V dc e 1,8 A.

#### Capacità del motore

Capacità di trazione: minimo 600 N  
 Capacità di pressione: minimo 500 N