

Module extérieur 1 bouton / 2 boutons

Außenmodul 1 Knopf / 2 Knöpfe

Modulo esterno 1 pulsante / 2 pulsanti

Módulo exterior con un botón/dos botones

Módulo exterior 1 botão / 2 botões

1 button/2 button external module

Moduł zewnętrzny z 1 przyciskiem / z 2 przyciskami

Venkovní modul s 1 tlačítkem / 2 tlačítky

Εξωτερική μονάδα με 1 κουμπί / 2 κουμπιά

وحدة خارجية ذات زر واحد / ذات زرین

VSYSTEMPRO

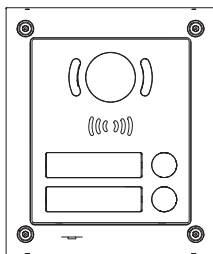
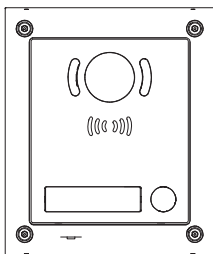

FR MANUEL D'INSTALLATION
DE INSTALLATIONSANLEITUNG
IT MANUALE D'INSTALLAZIONE
ES MANUAL DE INSTALACIÓN
PT MANUAL DE INSTALAÇÃO

EN INSTALLATION INSTRUCTIONS
PL INSTRUKCJA MONTAŻU
CS NÁVOD K MONTÁŽI
EL ΕΓΧΕΙΡΙΔΙΟ ΕΓΚΑΤΑΣΤΑΣΗΣ

دليل التثبيت

AR

Ref : 5129181A



somfy®

Indice

1 - Informazioni importanti - sicurezza	2
1.1 Informazioni generali	2
1.2 Istruzioni generali di sicurezza	2
1.3 Condizioni di utilizzo	2
2 - Descrizione del prodotto	3
2.1 Descrizione generale	3
2.2 Descrizione del modulo esterno	3
2.3 Dimensioni del modulo esterno	4
2.4 Installazioni tipiche	5
3 - Fissaggio del modulo esterno	6
4 - Impianto elettrico	6
4.1 Cablaggio del modulo esterno	6
4.2 Schema elettrico	7
5 - Configurazione del modulo esterno	8
5.1 Commutatore N° 28	9
5.2 Altre impostazioni	10
5.3 Regolazione angolazione telecamera	10
6 - Pulsante «premere per uscire»	11
6.1 Installazione	11
6.2 Cablaggio del pulsante «premere per uscire»	11
7 - Controllo di una bocchetta elettrica	11
7.1 Installazione di una bocchetta con memoria di chiamata	11
7.2 Cablaggio di una bocchetta con memoria di chiamata	12
7.3 Installazione di una bocchetta senza memoria di chiamata	12
7.4 Cablaggio di una bocchetta senza memoria di chiamata	12
8 - Installazione dell'etichetta portanome	12
9 - Utilizzo del modulo esterno	13
10 - Caratteristiche tecniche	13

CE Con la presente, Somfy dichiara che il prodotto è conforme ai requisiti essenziali e alle altre disposizioni pertinenti delle direttive europee applicabili per l'Unione europea. La dichiarazione di conformità è disponibile sul sito www.somfy.com/ce.

1.1 Informazioni generali

Leggere attentamente la presente Guida d'installazione e le istruzioni di sicurezza allegate prima di procedere all'installazione di questo prodotto Somfy. Seguire in modo preciso tutte le istruzioni fornite e conservare la presente guida per l'intero periodo di durata del prodotto.

Prima di procedere con l'installazione, verificare la compatibilità di questo prodotto Somfy con le apparecchiature e gli accessori installati.

La presente guida descrive l'installazione e l'utilizzo del prodotto.

Installazioni o utilizzi per scopi diversi dal campo di applicazione dichiarato da Somfy non sono conformi. Questi, come il mancato rispetto delle istruzioni riportate nella presente guida, comporterebbero l'annullamento della responsabilità e della garanzia Somfy.

Somfy non può essere ritenuta responsabile dei cambiamenti di norme e standard verificatisi in seguito alla pubblicazione della presente guida.

1.2 Istruzioni generali di sicurezza

Questo prodotto non è stato progettato per essere utilizzato da persone (compresi bambini) le cui capacità fisiche, sensoriali o mentali siano ridotte, o da persone prive di esperienza o di conoscenza, a meno che non abbiano potuto usufruire, da parte di una persona responsabile della loro sicurezza, di una sorveglianza o di istruzioni preliminari riguardanti l'utilizzo del prodotto.

1.3 Condizioni di utilizzo

La telecamera del modulo esterno è concepita per identificare un visitatore, ma non deve essere impiegata per sorvegliare la strada o lo spazio pubblico.

Ogni utilizzo del prodotto al di fuori di un contesto strettamente personale è soggetto a obblighi legali di utilizzo; inoltre è soggetto all'ottenimento di preventive autorizzazioni amministrative.

L'acquirente può dover rispondere di responsabilità civile e penale in caso di impiego anomalo del dispositivo allo scopo di violare l'intimità della vita privata o l'immagine di terzi; Somfy non potrà in alcun caso essere ritenuta responsabile per un utilizzo del videocitofono che contravviene alle disposizioni legislative e regolamentative in vigore.

2 - DESCRIZIONE DEL PRODOTTO

2.1 Descrizione generale

Il modulo esterno deve essere associato a uno o più monitor per visualizzare un visitatore e comunicare con lui. Il collegamento tra il monitor e il modulo esterno è assicurato da un BUS a 2 fili.

In base al modello, il modulo esterno può essere dotato di:

- uno o due pulsanti di chiamata. Il modello con due pulsanti di chiamata permette di dotare l'impianto di due alloggiamenti.
- una telecamera che consente agli occupanti dell'abitazione di visualizzare il visitatore.
- un dispositivo audio che consente al visitatore di dialogare con l'occupante dell'abitazione.
- un lettore di badge

2.2 Descrizione del modulo esterno

Pannello anteriore

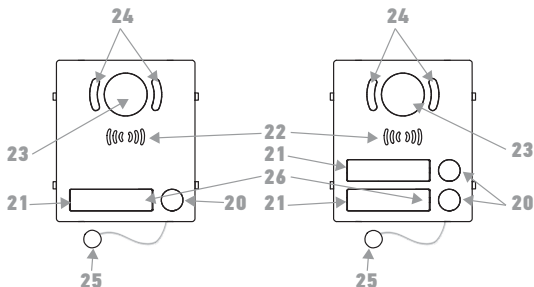

Riferimento	Denominazione
20	Pulsante di chiamata
21	Etichetta portanome
22	Altoparlante
23	Telecamera
24	Led a infrarossi
25	Microfono
26	Lettore di badge (esclusivamente modello Premium)

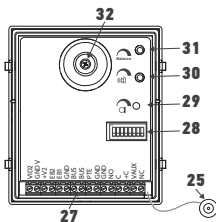

Riferimento	Denominazione
25	Microfono
27	Morsettiera
28	Commutatore 8 selettori
29	Regolazione del guadagno del microfono
30	Regolazione del volume dell'altoparlante
31	Regolazione del bilanciamento
32	Viti di blocco della telecamera (esclusivamente modelli Origin)













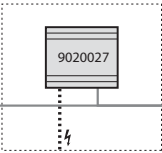

2.3 Dimensioni del modulo esterno

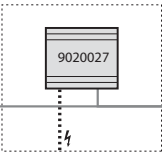
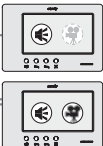

Il modulo esterno deve essere abbinato a un supporto di montaggio sporgente o ad incasso. Questo supporto di montaggio può essere dotato di una visiera di protezione:

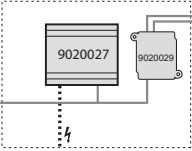
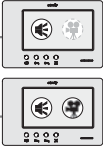
Denominazione	Riferimento
Supporto esterno sporgente 1 modulo	9020019
Visiera supporto sporgente 1 modulo	9020021
Supporto esterno sporgente 2 moduli	9020023
Visiera supporto sporgente 2 moduli	9020025
Supporto esterno ad incasso 1 modulo	9020020
Visiera supporto ad incasso 1 modulo	9020022
Supporto esterno ad incasso 2 moduli	9020024
Visiera supporto ad incasso 2 moduli	9020026

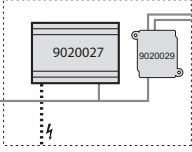
Consultare le quote di ingombro nelle ultime pagine del presente documento.

2.4 Installazioni tipiche

Modulo esterno	Quadro elettrico	Monitor	Tipo di alloggio
 			
 			
 			
 			

	Comunicazione «audio».
	Monitor master sul quale compare il video in caso di chiamata proveniente da un modulo esterno.
	Monitor slave che può visualizzare il video al posto del monitor master durante la comunicazione con il modulo esterno.

3 - FISSAGGIO DEL MODULO ESTERNO

Il modulo esterno può essere montato sporgente o ad incasso nel muro o palo accanto all'accesso dell'alloggiamento. Può essere dotato di una visiera che lo protegge dalle intemperie (vedere 2.3 Dimensioni del modulo esterno, pagina 4)

Per il montaggio, consultare le istruzioni di montaggio corrispondenti.

4 - IMPIANTO ELETTRICO

L'installazione dell'alimentazione deve essere effettuata in assenza di alimentazione. Deve essere conforme alle norme applicabili nel paese in cui è installato il prodotto e deve essere eseguita da personale qualificato.

4.1 Cablaggio del modulo esterno

- [1].** Dopo aver preparato il supporto di fissaggio del modulo esterno, effettuare il cablaggio corrispondente all'installazione.
- [2].** Configurare il commutatore (vedere 5 - Configurazione del modulo esterno, pagina 8).
- [3].** Alimentare nuovamente il dispositivo.
- [4].** Testare l'installazione.
- [5].** Richiudere il telaio sul relativo supporto.

VID2	non utilizzato
GND V	non utilizzato
+V2	non utilizzato
EB2	non utilizzato
EB1	non utilizzato
GND	non utilizzato
BUS	Ingresso Bus
BUS	
PTE	Pulsante «premere per uscire»
GND	Comune
GND	
NO	Relè NO (12-24 Vca/Vcc - 3 A max)
C	Comune relè
+ C	Impulso per bocchetta con memoria di chiamata
VAUX	non utilizzato
NC	Relè NF (12-24 Vca/Vcc - 3 A max)

4.2 Schema elettrico

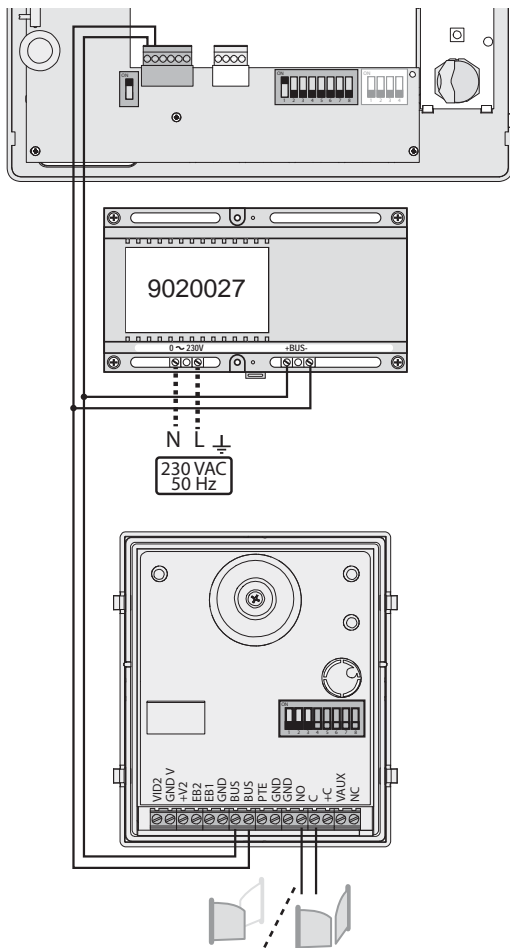

Cavo	Sezione (mm ²)	Distanza massima tra il modulo esterno e il monitor più lontano (m)	Distanza massima tra l'alimentazione e il monitor più lontano (m)
VSYSTEMPRO	0,50	250	100
CAT5 UTP/CW1308	0,22	100	50
Cavo telefonico	0,28	150	50
2 fili	0,50	70	30

5 - CONFIGURAZIONE DEL MODULO ESTERNO

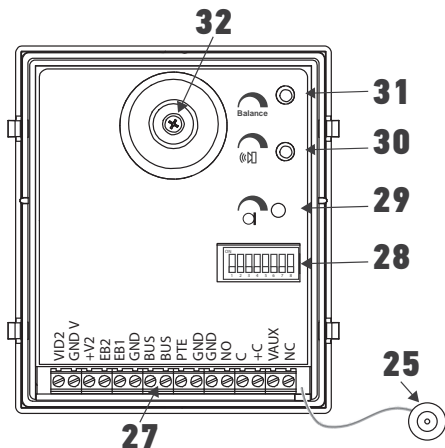

La parte posteriore del modulo esterno è identica per i moduli con 1 o 2 pulsanti di chiamata.

5.1 Commutatore N° 28

Selettori da 1 a 3

Questi selettori permettono di scegliere l'ID del modulo esterno. In un'installazione con un solo modulo esterno (con 1 o 2 pulsanti di chiamata), occorre mantenere ID = 1.

Nel caso di un'installazione con più moduli esterni, questi devono essere configurati con ID differenti.

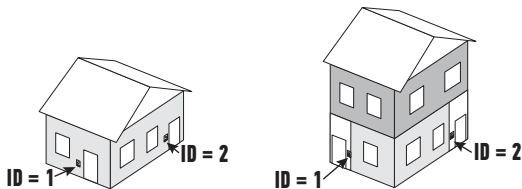

Posizione dei selettori	ID	Posizione dei selettori	ID
	1		5
	2		6
	3		7
	4		8

Selettori 4 e 5

Questi selettori consentono di definire il tempo di attivazione del relè integrato al modulo esterno.



Posizione dei selettori	Tempo	Posizione dei selettori	Tempo
	1 s		5 s
	2 s		10 s

Nota : questo relè può essere attivato:

- premendo il pulsante del monitor.
- premendo un pulsante collegato ai morsetti PTE + GND sulla morsettiera del modulo esterno (opzione, vedere 6 - Pulsante «premere per uscire», pagina 11).

Selettore 6

Questo selettore consente di definire il tempo massimo di conversazione con il monitor.



Posizione del selettore	Tempo	Posizione del selettore	Tempo
	1 min.		2 minuti

Nota : i selettori 7 e 8 non sono utilizzati.

5.2 Altre impostazioni

Regolazione del volume

Eseguire una prova di comunicazione con il monitor ed effettuare le regolazioni nel seguente ordine, utilizzando un piccolo cacciavite piatto:

	Volume altoparlante	Mentre una persona parla in modo normale di fronte al monitor, regolare il volume dell'altoparlante ruotando il potenziometro corrispondente.
	Guadagno microfono	Parlare di fronte al microfono e regolarne il guadagno in modo tale che la voce sia chiaramente udibile per la persona di fronte al monitor.
	Bilanciamento	Regolare il potenziometro in modo tale da evitare l'effetto eco nell'altoparlante del modulo esterno quando qualcuno parla al microfono.

5.3 Regolazione angolazione telecamera

Nota : questa operazione non è necessaria sul modello Premium.

- [1]. Aprire il telaio del modulo esterno.
- [2]. Svitare la vite di blocco della telecamera.
- [3]. Orientare la telecamera.
- [4]. Serrare la vite di blocco.
- [5]. Riposizionare il telaio del modulo esterno facendo attenzione a non bloccare i fili del microfono.
- [6]. Verificare l'orientamento della telecamera facendo una prova con un monitor.
- [7]. Richiudere il telaio del modulo esterno.

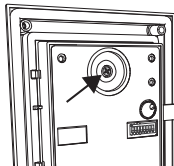

6 - PULSANTE «PREMERE PER USCIRE»

6.1 Installazione

È possibile collegare un pulsante che verrà collocato vicino al cancello elettrico o alla porta dotata di una serratura elettrica (dal lato interno della proprietà). Premendo questo pulsante il relè verrà azionato per la durata impostata con i selettori 4 e 5 (vedere 5.1 Commutatore N° 28, pagina 9).

6.2 Cablaggio del pulsante «premere per uscire»

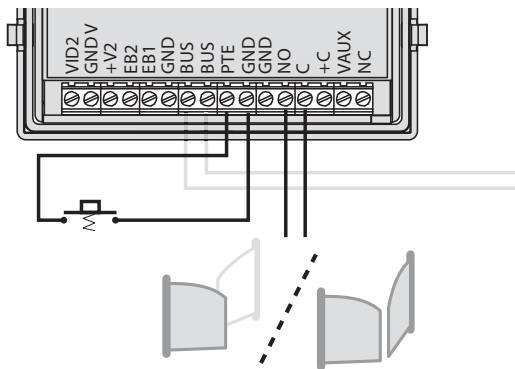

7 - CONTROLLO DI UNA BOCCHETTA ELETTRICA

7.1 Installazione di una bocchetta con memoria di chiamata

Tramite un comando impulsivo, è possibile controllare una bocchetta con memoria di chiamata che funziona a 24 V (CA o CC), senza alimentazione aggiuntiva.



È necessario verificare che l'impulso fornito dal relè del modulo esterno sia sufficiente per attivare la bocchetta. In caso contrario, occorrerà utilizzare questa bocchetta come un modello senza memoria di chiamata, dotato di un'alimentazione esterna e azionato dal relè del modulo esterno in modalità «contatto pulito».

7.2 Cablaggio di una bocchetta con memoria di chiamata

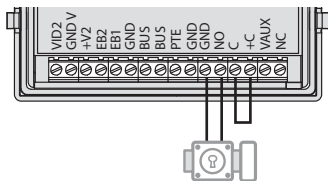

7.3 Installazione di una bocchetta senza memoria di chiamata

In caso di utilizzo di una bocchetta senza memoria di chiamata, è necessario utilizzare un'alimentazione esterna di massimo 24 V. Questa bocchetta sarà azionata dal relè del modulo esterno in modalità «contatto pulito».



E' quindi necessario impostare correttamente il tempo di attivazione di questo relè, vedere 5.1 Commutatore N° 28, pagina 9.

7.4 Cablaggio di una bocchetta senza memoria di chiamata

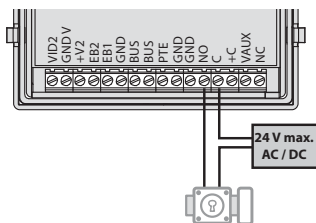

8 - INSTALLAZIONE DELL'ETICHETTA PORTANOME

[1]. Premere spingendo sul lato destro della protezione dell'etichetta portanome.

[2]. Con l'ausilio di un cacciavite, sollevare la protezione per liberare l'etichetta portanome.

[3]. Scrivere il nome sull'etichetta con un pennarello indelebile, riposizionare l'etichetta

[4]. Inserire la protezione dalla parte sinistra e fissarla spingendo con cautela verso destra.

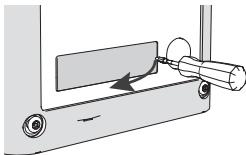

9 - UTILIZZO DEL MODULO ESTERNO

Il modulo esterno può essere dotato di 1 o 2 pulsanti di chiamata in base al tipo di alloggio. Quando un visitatore preme il pulsante di chiamata, si avverte uno squillo nell'abitazione corrispondente e il (o i monitor) visualizza il video filmato dalla telecamera del modulo esterno.

Quando una persona accetta la comunicazione su un monitor, il microfono e l'altoparlante del modulo esterno sono attivati finché la comunicazione non viene interrotta dal monitor o per la durata massima configurata sul selettore 6 (vedere capitolo 5.1 Commutatore N° 28, pagina 9).

Il modulo esterno può essere abbinato a:

- una tastiera a codice numerico (rif. 1841220)
- un modulo con diversi pulsanti di chiamata (disponibile nel 2017).

Per la configurazione e l'uso di questi prodotti, consultare il manuale specifico.

10 - CARATTERISTICHE TECNICHE

		Modulo Origin	Modulo Premium
Alimentazione		Linea bus	
Consumo elettrico	stand-by	50 mA	
	in funzionamento	165 mA	
Angoli della telecamera		H : 74° - V : 55° (regolabile di ± 10°)	H : 160° - V : 101°
Temperatura di funzionamento		-20 / +50 °C	

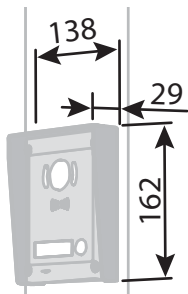
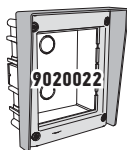
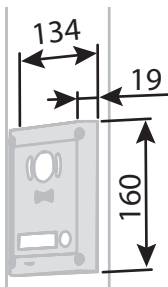
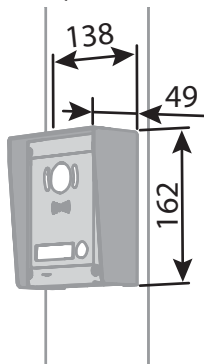
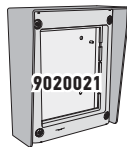
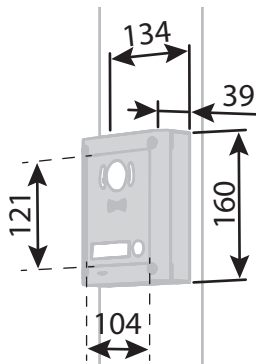

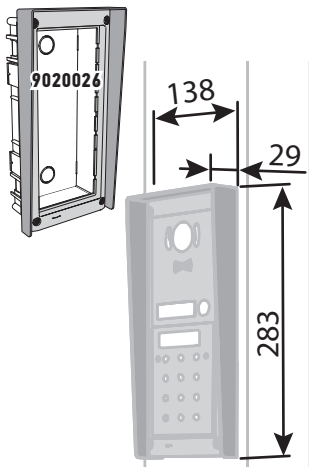
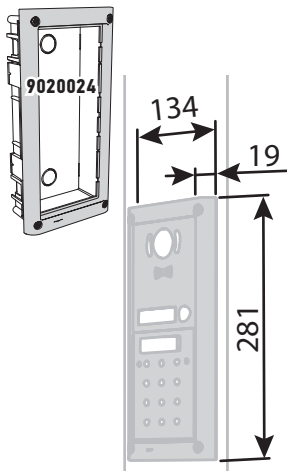
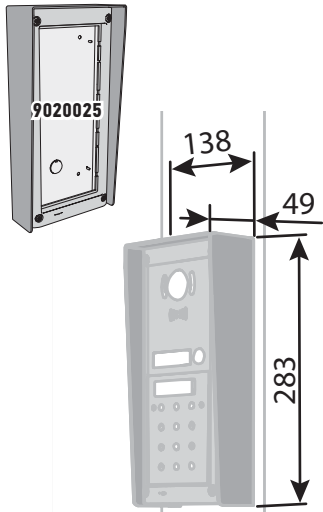
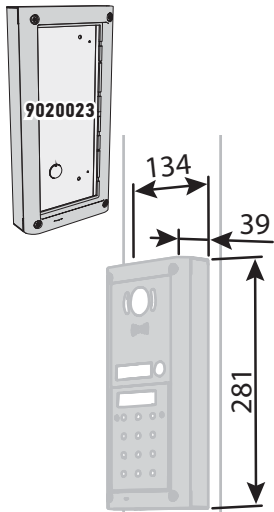

Somfy SAS

50 avenue du Nouveau Monde
F - 74300 CLUSES

www.somfy.com

somfy®